

ERDBOHRER McMillen

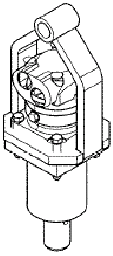

D450

Zapfen 51 mm
rund

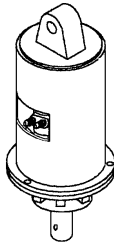

X3K2

Zapfen 65 mm
rund

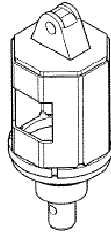

X0975, X1475
X1975, X2475
Zapfen 65 mm
rund

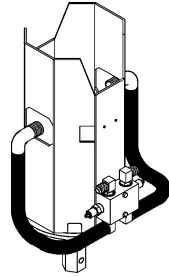

RX3450, RX4450
RX8000, RX14K2
Zapfen 2" bzw
2½" 6-kant

Alle Antriebe mit Planetengetriebe, D450 mit Direktantrieb. Zum Anbau an Kompaktlader, Radlader, Minibagger, Baggerlader und größere Hydraulikbagger. Der Schlauchsatz gehört nicht zum Lieferumfang.

Part No.	für Minibagger	Hydraulik- leistung min. l/m	Bohrertyp	Max. Dreh- moment in Nm bei 207 bar	Zapfen in mm
44-X0450 44 ET 22234	bis 1,5 to Adapter für D450 von 51mm rund auf 65mm rund	19-38	HDF, HDP	955	51 rund
44-X0975	1,5 – 3,0 to	30-57	HDF, HDP	2034	65 rund
44-X1475	3,0 – 5,0 to	38-95	HDF, HDP	3223	65 rund
44-X1975	5,0 – 8,0 to	57-114	HDF, HDP	3755	65 rund
44-X2475	8,0 – 12,0 to	76-132	HDF, HDP	4686	65 rund
44-X3K2	2,5 – 10,0 to	38-95	HDF, HDP	3964	65 rund

Das Modell X3K2 verfügt über zwei Gänge, die elektrisch umgeschaltet werden und deckt damit den Bereich der Minibagger von 2,5 – 10,0 Tonnen, alle Kompaktlader sowie den Bereich Baggerlader bis 10,0 Tonnen ab.

Part No.	für Radlader RL Kompaktlader KL	Hydraulik- leistung min. l/m	Bohrertyp	Max. Dreh- moment in Nm bei 207 bar	Zapfen in mm
----------	---------------------------------------	------------------------------------	-----------	--	-----------------

44-X0975	KL bis 3,0 to / RL	30-57	HDF, HDP	2034	65 rund
44-X1475	KL 3,0–5,0 to / RL	38-95	HDF, HDP	3223	65 rund
44-X1975	KL 5,0–7,0 to high flow	57-114	HDF, HDP	3755	65 rund
44-X3K2	alle KL	38-95	HDF, HDP	3964	65 rund

Das Modell X3K2 verfügt über zwei Gänge, die elektrisch umgeschaltet werden und deckt damit den Bereich Minibagger von 2,5 – 10,0 Tonnen, alle Kompaktlader sowie den Bereich Baggerlader bis 10,0 Tonnen ab.

Part No.	für Baggerlader BL Hydraulikbagger HB Mobilbagger MB	Hydraulik- leistung min. l/m	Bohrertyp	Max. Dreh- moment in Nm bei 207 bar	Zapfen in mm
----------	---	------------------------------------	-----------	--	-----------------

44-X1975	kleine BL	57-114	HDF, HDP	3755	65 rund
44-X2475	größere BL	76-132	HDF, HDP	4686	65 rund
44-RX3450	HB bis 15,0 to / MB	95-170	HDF, HDP MDC	5546	2" 6-kant
44-RX4450	HB bis 20,0 to / MB	114-227	HDF, HDP MDC	7125	2" 6-kant
44-RX8000	HB bis 24 to	114-227	MDC	11431	2½" 6-kant
44-RX14K2	HB bis 30 to	114-227	MDC	19573	2½" 6-kant

Das maximale Drehmoment von 19573 Nm liegt bei 166 bar an.

44 ET 21989 Adapter für RX3450/4450 von 2" 6-kant auf 2½" 6-kant

44 ET 21987 Adapter für RX3450/4450 von 2" 6-kant auf 65 mm rund

Nur „RX“-Modelle: Diese sind mit einem Überdruckventil ausgestattet. Bei einem Staudruck von mehr als 27 bar ist ein druckloser Rücklauf erforderlich.

STANDARD BOHRSCNECKEN HDF

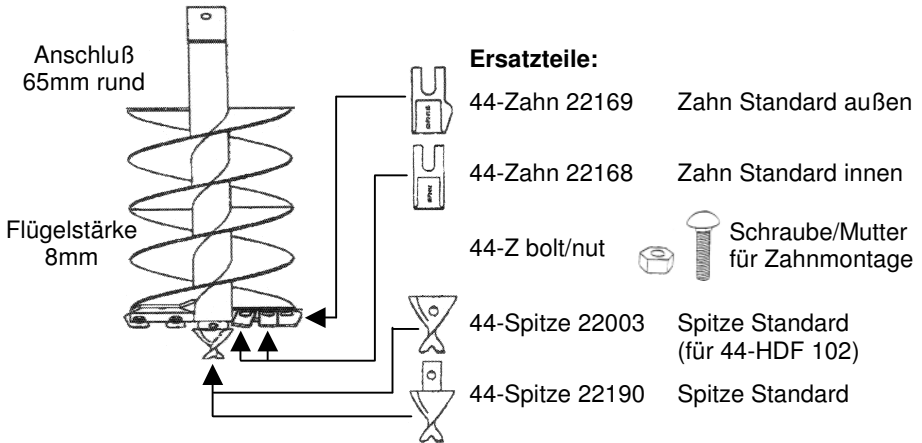

Part No.	Bohrschnecken	Gewicht kg	Anzahl Zähne
44-HDF 102	Ø 102 mm	20	0
44-HDF 152	Ø 152 mm	25	2
44-HDF 203	Ø 203 mm	35	2
44-HDF 254	Ø 254 mm	45	3
44-HDF 305	Ø 305 mm	52	4
44-HDF 406	Ø 406 mm	60	5
44-HDF 457	Ø 457 mm	80	6
44-HDF 508	Ø 508 mm	84	6
44-HDF 610	Ø 610 mm	126	8
44-HDF 762	Ø 762 mm *	148	9
44-HDF 914	Ø 914 mm *	201	11

* nicht ab Lager lieferbar

Für Bohrantriebe X0450, X0975, X1475, X1975, X2475, X3K2, RX3450, RX4450
Gesamtlänge 1200 mm, Nutzlänge 1000 mm
Zum Bohren von Erdreich und Lehmboden geeignet.

HEAVY DUTY BOHRSCHNECKEN HDP

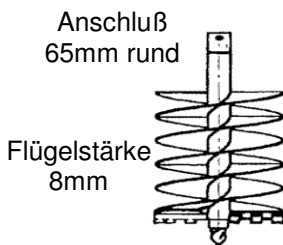

Ersatzteile:



44-Zahn 24673 Zahn HD



Montage mit
Gummisicherung



44-Spitze 24763 Spitze HD

Part No.	Bohrschnecken	Gewicht kg	Anzahl Zähne
44-HDP 152	Ø 152 mm *	20	2
44-HDP 203	Ø 203 mm *	41	4
44-HDP 254	Ø 254 mm *	47	4
44-HDP 305	Ø 305 mm	58	4
44-HDP 406	Ø 406 mm	76	6
44-HDP 457	Ø 457 mm	93	6
44-HDP 508	Ø 508 mm	105	6
44-HDP 610	Ø 610 mm	123	8
44-HDP 762	Ø 762 mm *	142	10
44-HDP 914	Ø 914 mm *	163	12
44-HDP 1067	Ø 1067 mm *	195	16
44-HDP 1220	Ø 1220 mm *	250	18

* nicht ab Lager lieferbar

Für Bohrantriebe X0450, X0975, X1475, X1975, X2475, X3K2, RX3450, RX4450
Gesamtlänge 1200 mm, Nutzlänge 1000 mm

Für den härtesten Einsatz im Asphalt, Schotter, Eis, Sandstein geeignet.

BOHRSCHNECKEN McMILLEN MDC

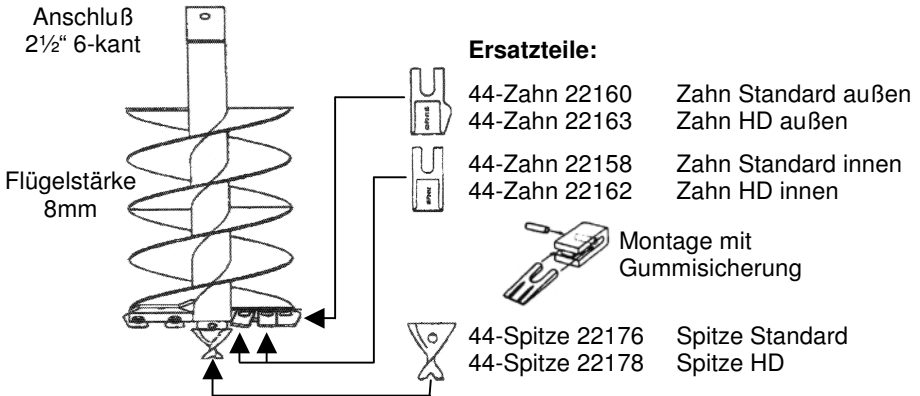

Part No.	Bohrschnecken	Gewicht kg	Anzahl Zähne
44-MDC 305	Ø 305 mm	78	4
44-MDC 406	Ø 406 mm	104	4
44-MDC 457	Ø 457 mm *	117	6
44-MDC 508	Ø 508 mm	123	6
44-MDC 610	Ø 610 mm *	148	7
44-MDC 914	Ø 914 mm *	222	8

* nicht ab Lager lieferbar

Geeignet für Bohrantriebe RX8000 und RX14K2.
 Gesamtlänge 1500 mm, Nutzlänge 1350 mm

Mit HD-Zähnen auch für den härtesten Einsatz im Asphalt, Schotter, Eis,
 Sandstein vorgesehen.

ANBAURAHMEN FÜR KOMPAKT- UND RADLADER

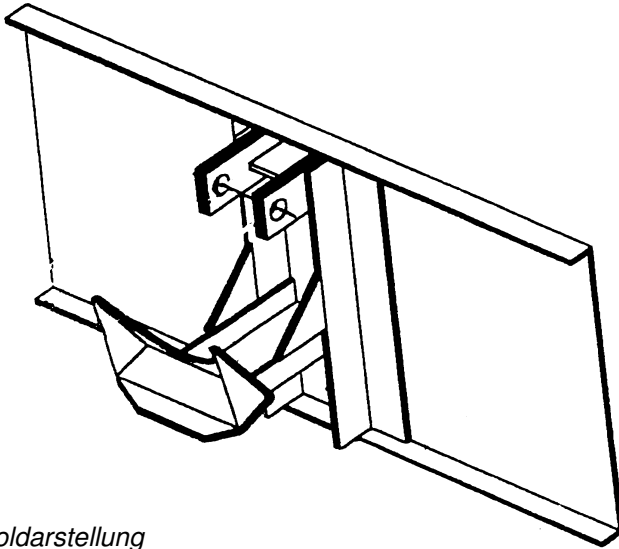

Symboldarstellung

Part No.	Für Bohrantrieb	Gewicht kg
44 ET 21236	X0975, X1475, X1975, X3K2	ca. 170

Anbaurahmen für Radlader und Kompaktlader.

Für Frontlader und Teleskoplader auf Anfrage.

Anbaurahmen für Minibagger und Hydraulikbagger

STANDARDAUFHÄNGUNG

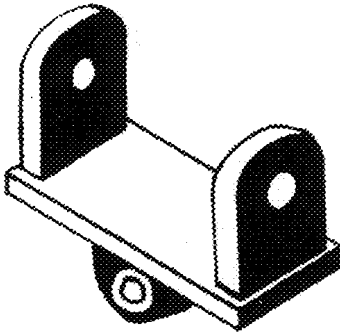

UNIVERSALAUFHÄNGUNG

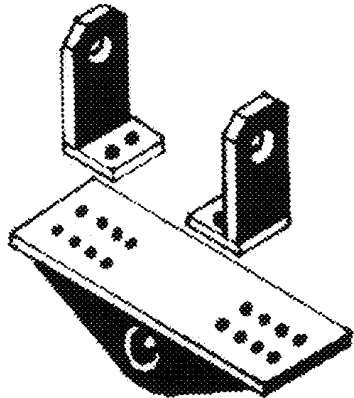

Part No.	für Bohrantrieb	Gewicht kg
44- ... Standardaufhängung für	X0450, X0975, X1475, X1975, X2475, X3K2, RX3450, RX4450	ca. 25
44-... Standardaufhängung für	RX8000, RX14K2	ca. 32
44-PH Universalaufhängung für	X0450, X0975, X1475, X1975, X2475, X3K2, RX3450, RX4450	ca. 13

Die Befestigung der Aufhängung erfolgt mit einem Bolzen.

Adapter für Schnellwechsel-Aufnahmen auf Anfrage.

VERLÄNGERUNGEN UND ADAPTER

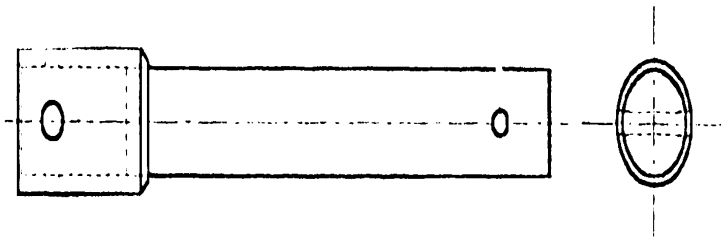

Starre Verlängerungen

Part No..	Für Bohrschnecken	Länge mm	Gewicht kg
44-Fex 24 R256	HDF, HDP	610	18
44-Fex 48 R256	HDF, HDP	1220	36
44-Fex 72 H25	MDC	1880	49

Variable Verlängerungen

Part No..	Für Bohrschnecken	Länge mm	Gewicht kg
44-FexV 48 R256	HDF, HDP	1220	35

Verlängerungen in anderen Längen sowie mit Wendel auf Anfrage.

Adapter in verschiedenen Ausführungen auf Anfrage.

McMillen VERSCHLEISSTEILE (HDF/HDP)

Verschleissteile für HDF- und HDP-Bohrschnecken

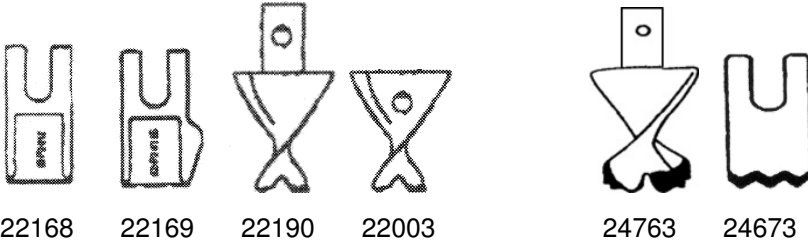

22168

22169

22190

22003

24763

24673

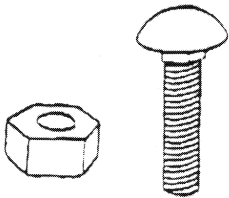
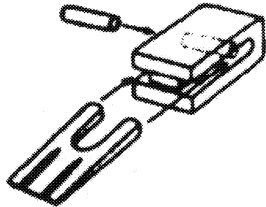
für HDF-Bohrschnecken:		für HDP-Bohrschnecken:	
Part No.		Part No.	
44-Zahn 22168	Zahn Standard innen	44-Zahn 24673	Zahn HD
44-Zahn 22169	Zahn Standard außen		
44-Z bolt/nut	Schraube/Mutter für Zahnbefestigung		
44-Spitze 22190	Bohrspitze	44-Spitze 24763	Bohrspitze HD
44-Spitze 22003	Bohrspitze (nur für Bohrschnecke 44-HDF 102)		
Die Befestigung obiger Zähne erfolgt durch Schraube und Mutter.		Zahnbefestigung mit Gummisicherung:	
			

McMillen VERSCHLEISSTEILE (MDC)

Verschleissteile für MDC-Bohrschnecken

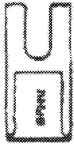

22158



22160



22162



22163



22176



22178

für MDC-Bohrschnecken:

Part No.	
44-Zahn 22158	Zahn Standard innen
44-Zahn 22160	Zahn Standard außen
44-Zahn 22162	Zahn HD innen
44-Zahn 22163	Zahn HD außen
44-Spitze 22176	Bohrspitze Standard
44-Spitze 22178	Bohrspitze HD

Zahnbefestigung mit Gummisicherung:

